



# InduBox<sup>®</sup>

CATALOGO DE PRODUCTOS



[WWW.INDUBOX.COM.AR](http://WWW.INDUBOX.COM.AR) | [VENTAS@INDUBOX.COM.AR](mailto:VENTAS@INDUBOX.COM.AR) | WHATSAPP: 2262565749



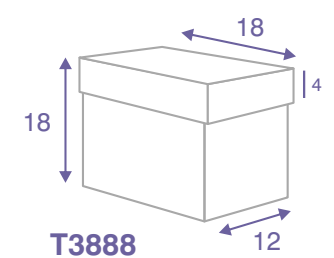
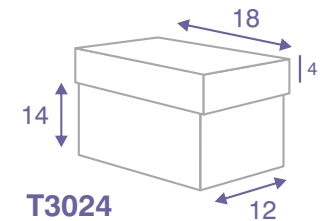
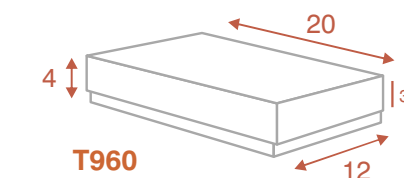
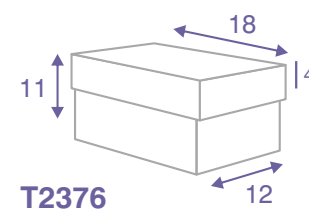
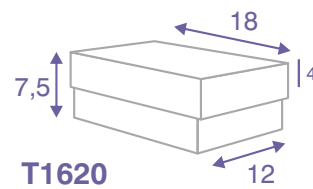
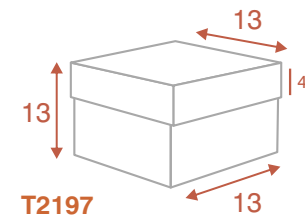
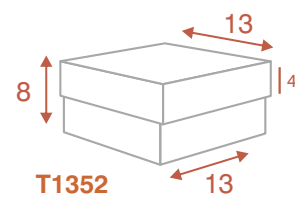
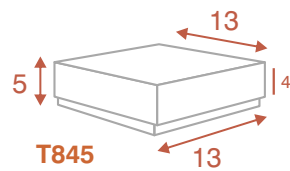
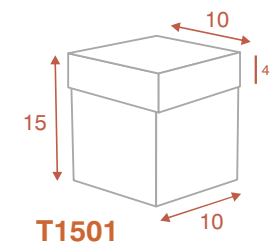
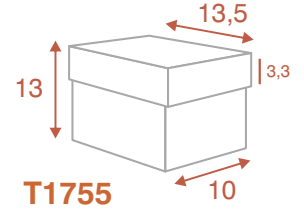
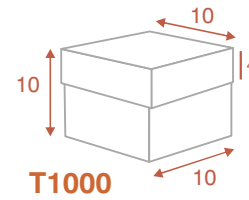
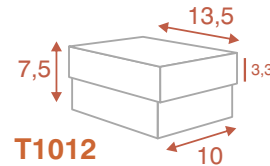
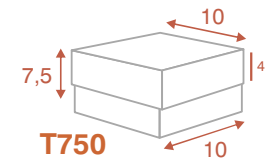
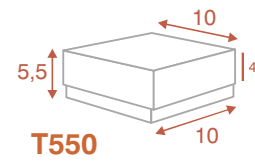
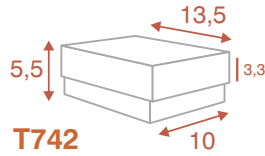
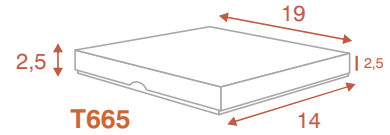
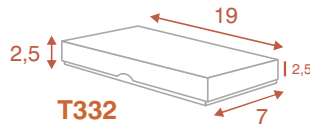
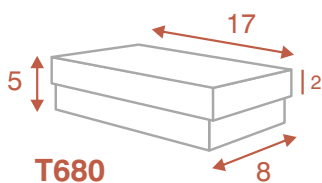
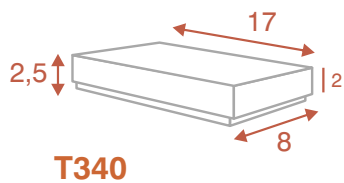
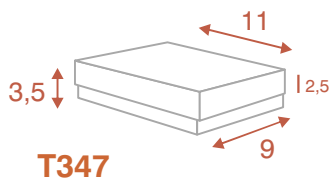
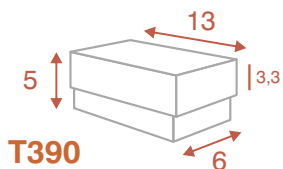
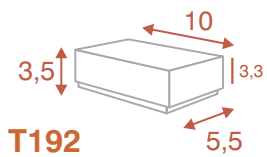
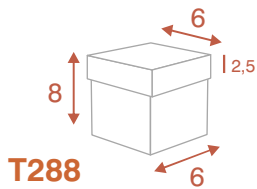
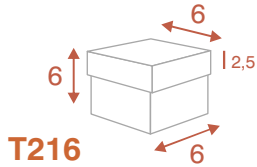
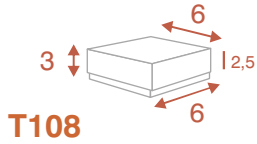
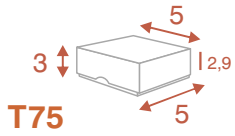

### Consúltenos por:

- \* Módulos interiores, bases de goma espuma, separadores
- \* Calados y visores a medida con/sin PVC
- \* Modelos en blanco, kraft marrón y en colores laminadas
- \* Impresas personalizadas full Color y laminadas (brillante o mate)

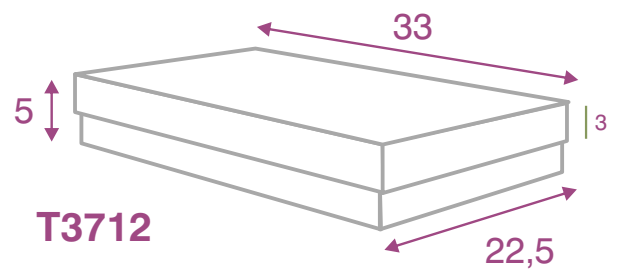
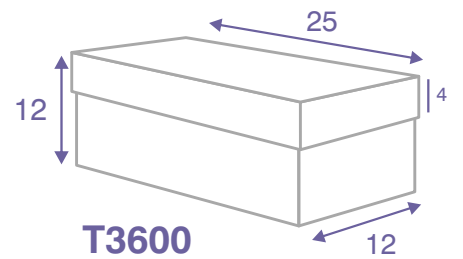
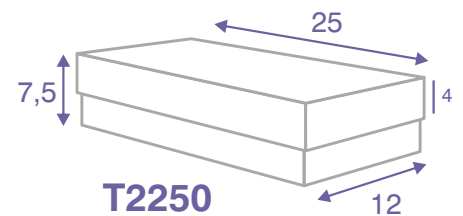
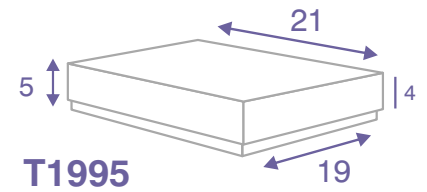
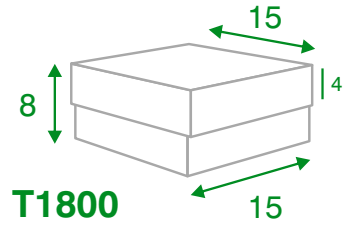
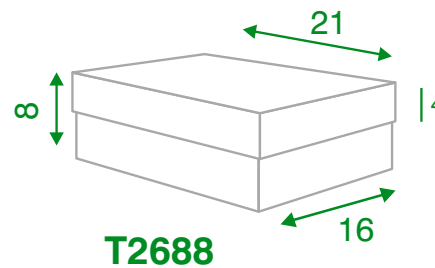
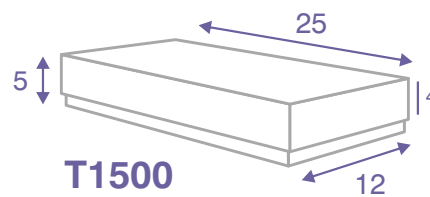
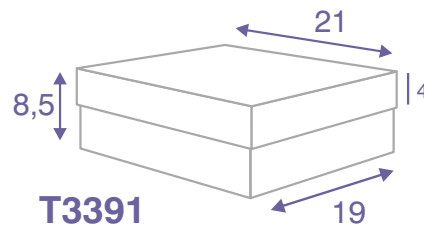
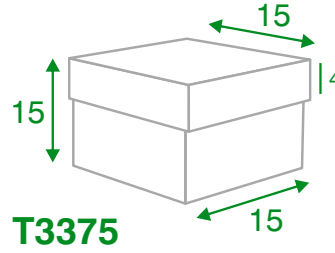
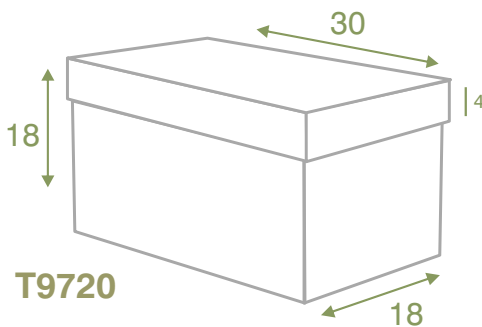
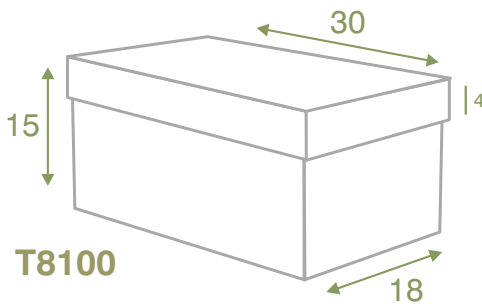
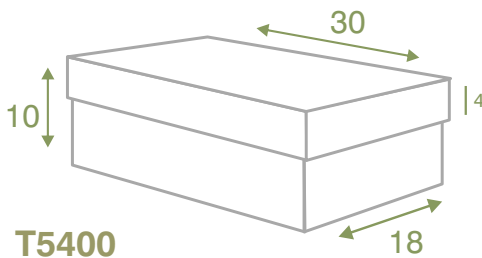
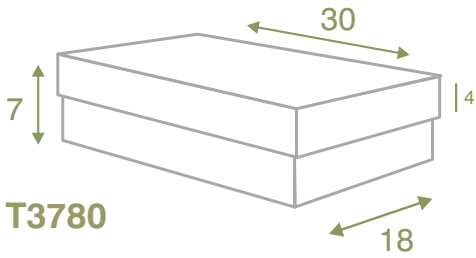
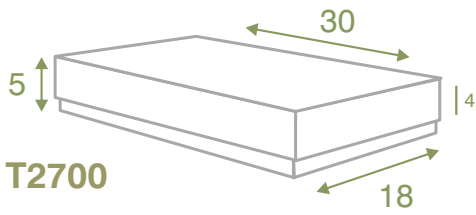

**Consúltenos por:**

- \* Módulos interiores, bases de goma espuma, separadores
- \* Calados y visores a medida con/sin PVC
- \* Modelos en blanco, kraft marrón y en colores laminadas
- \* Impresas personalizadas full Color y laminadas (brillante o mate)

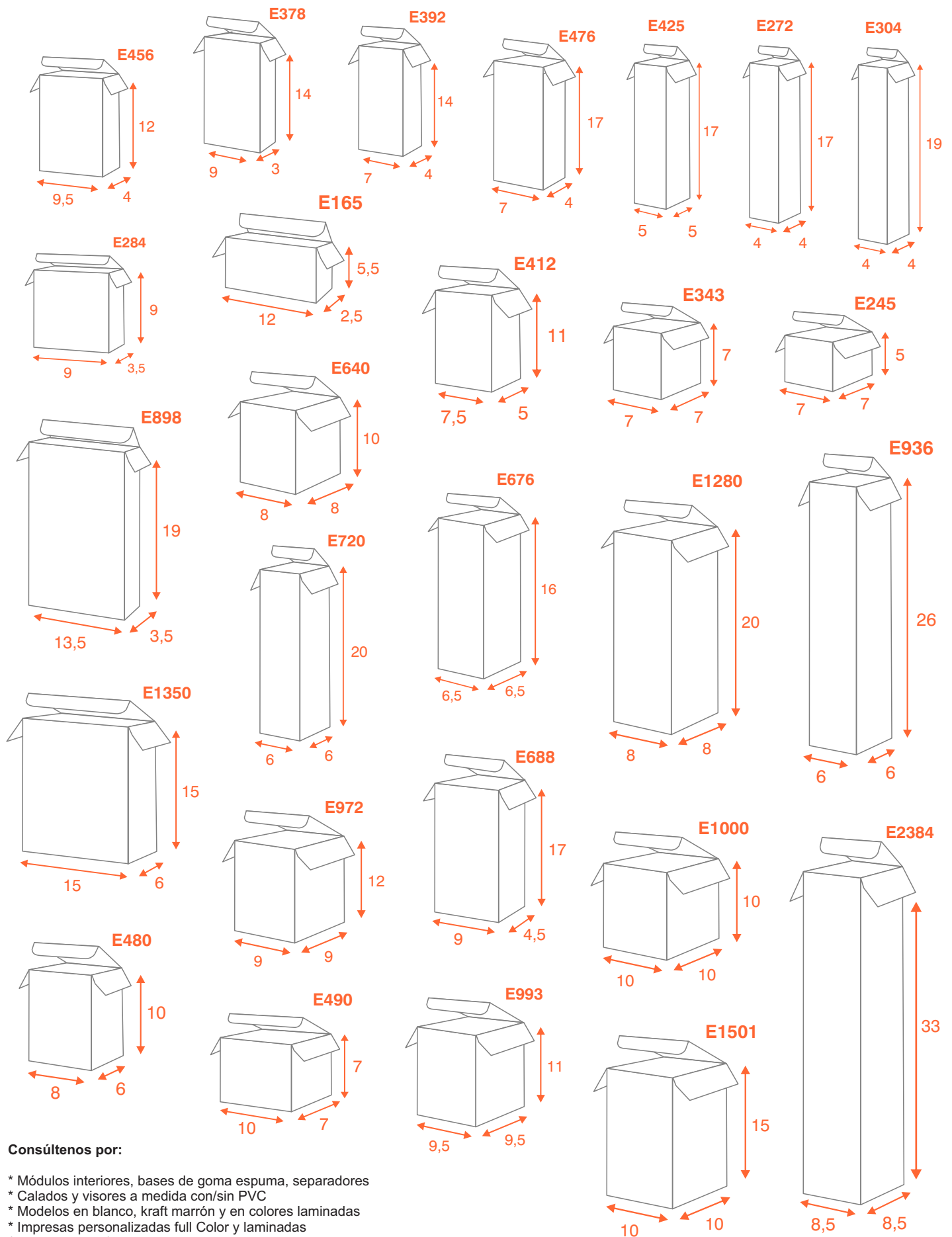

**Consúltenos por:**

- \* Módulos interiores, bases de goma espuma, separadores
- \* Calados y visores a medida con/sin PVC
- \* Modelos en blanco, kraft marrón y en colores laminadas
- \* Impresas personalizadas full Color y laminadas (brillante o mate)

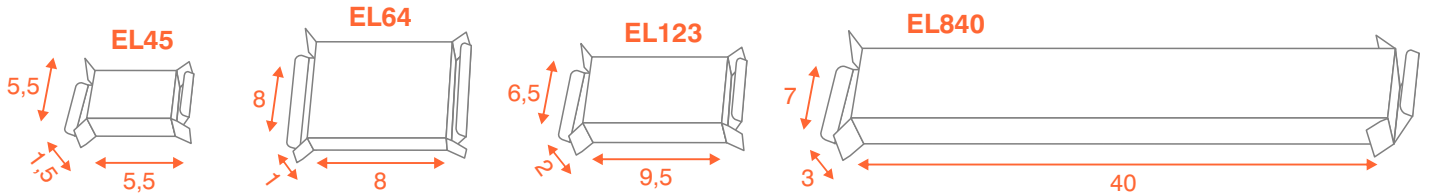
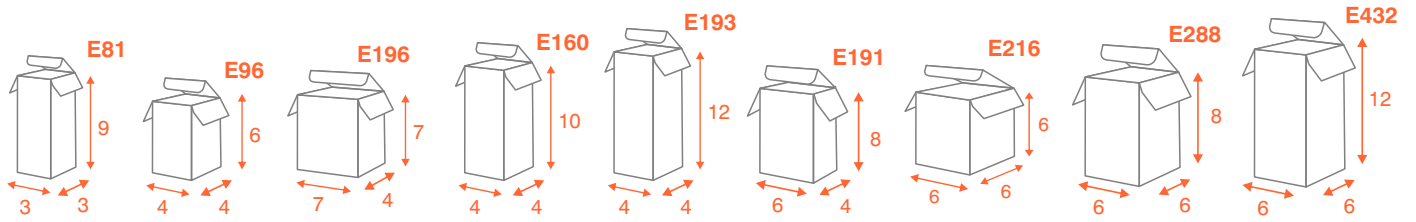

## CAJAS DESLIZANTES / FOSFORERAS

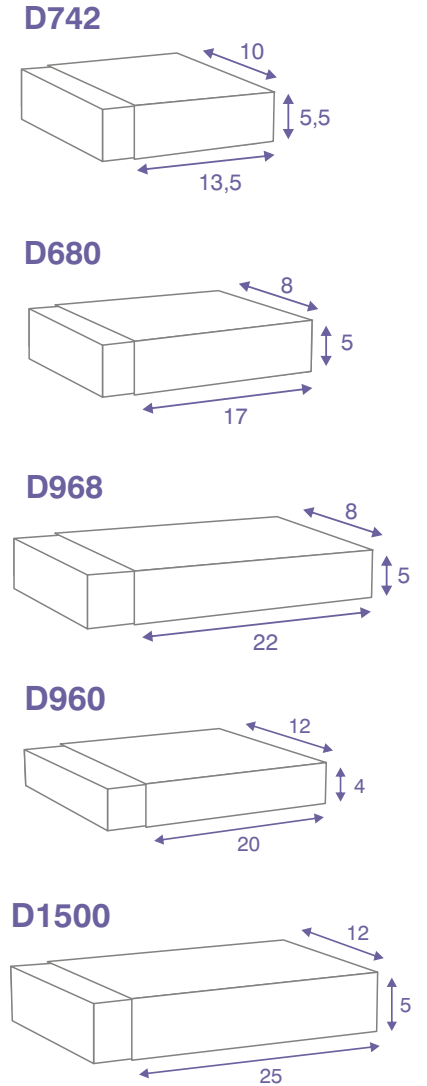
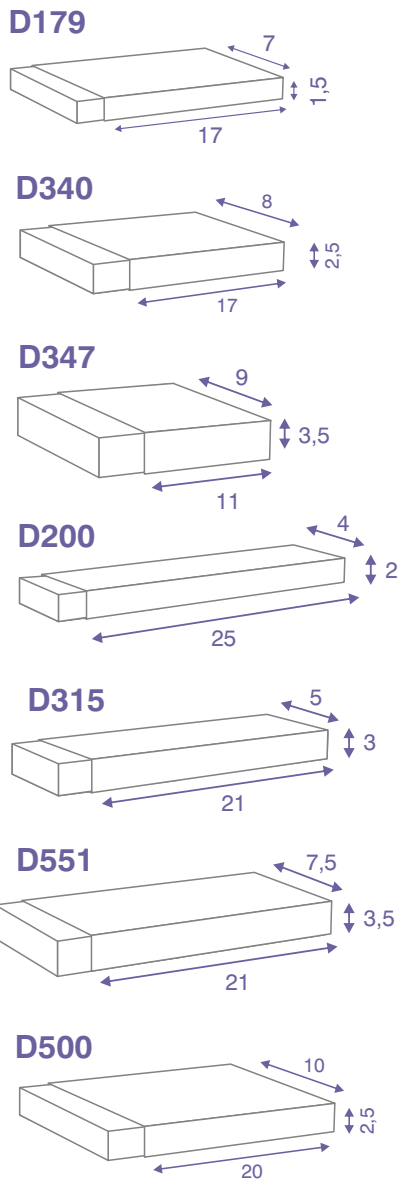
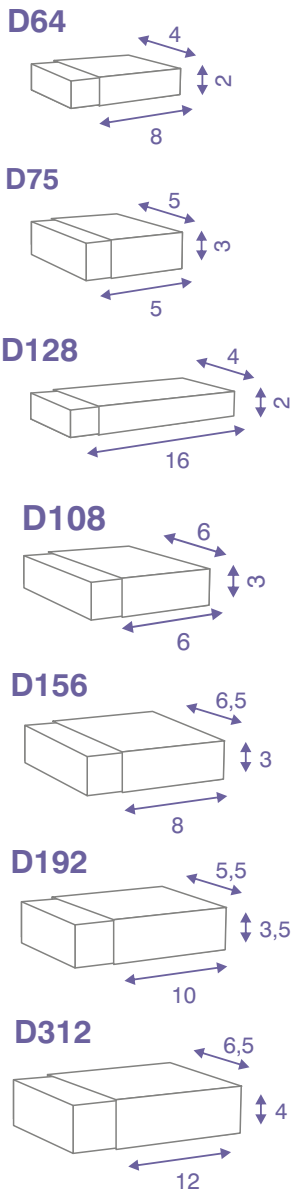

### Caja para Joyería

#### Caja para Anillos, Alianzas, Cadenas.

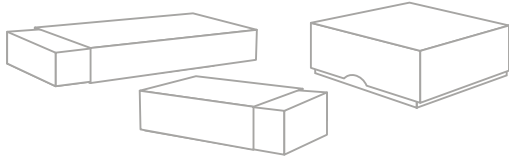

Modelos con goma espuma interior, ranuras de uso multi funcional para joyería en general

**Modelos:**

T75 / D108 / T108 / D156 / D128 / D192  
T192 / T340 / D347 / T550

#### Cajas para Reloj

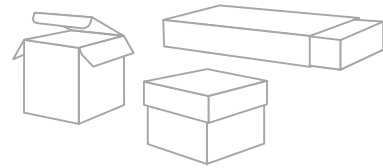

Caja para Reloj, con interiores en Goma Espuma

**Modelos:**

T216 / E216 / D128 / D192 / T192

#### Estuches Pillow

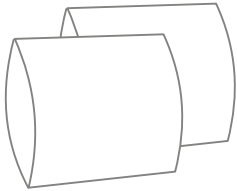

Estuche pillow  
Ep220 (10x11x2cm)  
Ep170 (10x8,5x2cm)  
Ep75 (7x6,5x2cm)

#### Cajas para gafas

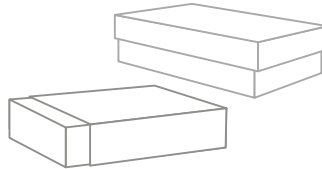

Caja deslizante y con tapa interior reforzado y protección en microcorrugado o Goma Espuma  
Modelos D680 / T680

#### Cajas para pendrive

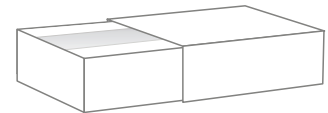

Caja deslizante con interior para pendrive  
Modelos D64 y D192

#### E432Dif

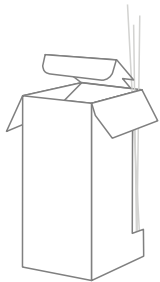

Estuche 432 adaptado para difusores aromáticos

#### Cajas / Bolsa con manija

Blancas y kraft / lisas e impresas  
Cordones en colores a elección  
Consultar Modelos

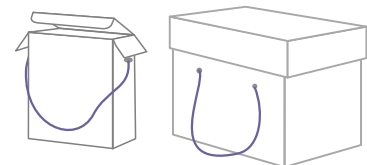

**Consúltenos por:**

- \* Módulos interiores, bases de goma espuma, separadores
- \* Calados y visores a medida con/sin PVC
- \* Modelos en blanco, kraft marrón y en colores laminadas
- \* Impresas personalizadas full color y laminadas (brillante o mate)

# PRODUCCIÓN SUSTENTABLE



La mayoría de las personas que nos consultan, con inquietud acerca del cuidado del medioambiente, se enfocan principalmente en los materiales y tintas o toners que se utilizan para fabricar packaging. Y nosotros les explicamos que son materiales con certificados FSC 2 y 3, y que las cajas en Kraft son mas amigables con el medio ambiente que las versiones full color y laminadas, etc, pero pocas veces hay tiempo para explicar que, además de los materiales, hay otras dos cuestiones fundamentales de la producción grafica a tener en cuenta, quizás mucho más relevantes que los materiales en si, si estamos hablando realmente de cuidar el medio ambiente, y son: 1) Desperdicios de producción, y 2) Desperdicios por el NO USO final del producto.

**1) Desperdicios de Producción:** En la industria Offset (maquinaria pesada, tintas, solventes, químicos) los desperdicios de producción son ENORMES. Por ejemplo, en estuches chicos, enviando a fabricar 2 mil unidades, la imprenta descarta (tira) entre 500 y 700 unidades. En el caso de hacer 5 o 10 mil unidades, el desperdicio es similar en número, o sea quizás pueda ser de 800 a 1000 unidades, pero disminuye muchísimo en relación con la cantidad. El asunto es que TODAS LAS PYMES consultan sus presupuestos pidiendo "cantidad mínima", y eso, en la industria OFFSET, significa un desperdicio y por lo tanto un descuido del medio ambiente, descomunal. Piensen, todo lo necesario para fabricar el papel (árboles), las tintas, todos los solventes utilizados en la producción (más de 5 o 6 considerando diluyentes y otros químicos), energía eléctrica, todo eso, tirado a la basura en una gran cantidad de desperdicio de producción.

**2) El no uso final del producto:** Debido al alto desperdicio que existe en las producciones Offset, cuando un cliente llega y pide presupuesto, los mínimos son altos, y si la pyme necesitaba hacer 200 a 500 estuches, termina optando por 2000 unidades porque es el mínimo y, tiene un "buen precio unitario..", cuestión que no es así muchas veces, y tiene que ver con esto mismo que describo a continuación. El mercado, la moda, la dinámica actual de los negocios es cada vez más vertiginosa, y requiere cambios, variantes, requiere mantenerse flexible para innovar y sorprender al cliente, o mismo atender necesidades de comunicación en los cambios de nuestros productos.

Por lo tanto, si usted necesitaba 500 estuches e hizo 2000, es muy probable que: 1) el diseño y formato haya sido muy conservador para evitar su obsolescencia, lo cual la termina básicamente generando, y/o 2) Ya habiendo hecho el gasto y a los 6 meses, digamos, luego de usar los primeros 1000 estuches, los que quedan ya están obsoletos, requieren cambios, no se adaptan a lo nuevo y terminan descartándose. *Además de haber desperdiciado el 50% de la producción y haber pagado el doble por cada unidad, toda esa*

# PRODUCCIÓN SUSTENTABLE



*masa de papel, tintas, solventes, químicos, electricidad, termina en la basura afectando el medio ambiente.*

***En Indubox reducimos mas de 10 veces el impacto medioambiental, no solo desde los materiales utilizados, sino también desde los procesos e insumos de producción, y también previniendo el no uso posterior del producto, al ofrecer la flexibilidad necesaria para que cada pyme fabrique exactamente lo que necesita en el corto plazo.***

Nuestras producciones son de pequeña escala (50, 100, 200, 500, 1000, 2000 unidades para los modelos más chicos) con desperdicios en producción que van del 3% al 6% en el caso más extremo, que serían las producciones muy chicas, por ejemplo de 50 a 100 unidades.

***Esto lo logramos porque nuestros procesos de producción son totalmente diferentes.***

La impresión se realiza por medios digitales, esto significa que no se utiliza ningún solvente ni químico auxiliar, y las pruebas de color se resuelven en 2 o 3 impresiones / calibraciones.

Y todos los procesos, desde el laminado, el montaje de impresos sobre cartón (que además nos permite ofrecer gramajes y grosores únicos en el mercado), y el posterior troquelado (con sistemas que hemos desarrollado exclusivamente para evitar los desperdicios y ganar en flexibilidad), tienen un desperdicio casi nulo, y un funcionamiento que requiere un consumo eléctrico mínimo.

Y la Flexibilidad también juega un papel importante. Por ejemplo, en offset al hacer 2 a 5 mil unidades, es posible que puedan hacer 2 a 4 variantes de diseño / producto. Por ejemplo "colores". Pero la cantidad por variante, es rígida, tiene que ser la misma cantidad para cada variante. Digamos en 2000 unidades, 500 de cada una.

En Indubox esta misma pyme puede hacer, por ejemplo, 600 unidades, y distribuir los colores o variantes en 150 / 200 / 100 / 150. Y cuando tenga que reponer su producción, puede elegir selectivamente que modelos hacer y en que cantidad, de acuerdo a lo que haya vendido o necesite. También puede agregar un nuevo color, en la cantidad que desee.

Esto, sumado a mínimos flexibles y accesibles, reduce de forma total el desperdicio por el NO USO del producto, además de reducir el COSTO REAL de la unidad de packaging.